



**ALIENWARE®**



# AECIENWARE M14x モバイルマニュアル



## メモ、注意、警告



**メモ：**コンピュータを使いやすいするための重要な情報を説明しています。



**注意：**ハードウェアの損傷やデータの損失の可能性を示し、その危険を回避するための方法を説明しています。



**警告：**物的損害、けが、または死亡の原因となる可能性があることを示しています。

---

本書の内容は予告なく変更されることがあります。

© 2010–2013 すべての著作権は Dell Inc. にあります。

Dell Inc. の書面による許可のない複製は、いかなる形態においても厳重に禁止されています。

本書に使用されている商標：Alienware®、AlienFX®、および AlienHead ロゴは Alienware Corporation の商標または登録商標です。Dell™ は Dell Inc. の商標です。Microsoft®、Windows®、および Windows スタートボタンロゴ  は、米国および / またはその他の国における Microsoft Corporation の商標または登録商標です。Intel®、Centrino®、および SpeedStep® は、米国およびその他の国における Intel Corporation の登録商標、および Core™ は同社の商標です。Blu-ray Disc™ は Blu-ray Disc Association の商標です。Bluetooth® は Bluetooth SIG, Inc. が所有する登録商標です。

本書では、商標および商標名を主張する会社またはその製品を参照するために、これ以外の商標および商標名が使用される場合があります。これらの商標や会社名は、一切 Dell Inc. に帰属するものではありません。

規制適合モデル：P18G      規制タイプ：P18G001

Rev. A01      2013 - 04

# 目次

<b>第1章：ノートブックのセットアップ</b> .....	<b>9</b>
ノートブックをセットアップする前に .....	10
AC アダプタの接続 .....	12
コンピュータ上部の電源ボタンを押す .....	13
ネットワークケーブルを接続する（オプション） .....	14
Microsoft Windows のセットアップ .....	15
ワイヤレスディスプレイ（オプション）のセットアップ .....	16
インターネットへの接続（オプション） .....	19
<b>第2章：ノートブックについて</b> .....	<b>23</b>
左側面の機能 .....	24
右側面の機能 .....	28
背面の機能 .....	29
ディスプレイ機能 .....	30
コンピュータベースおよびキーボード機能 .....	32
電源ボタン .....	34
ファンクションキー .....	36

<b>第3章：ノートブックの使い方</b> .....	<b>39</b>
Alienware Command Center .....	40
外付けディスプレイの接続 .....	40
ワイヤレスコントロールの使い方 .....	44
バッテリーパック .....	45
電力の管理 .....	46
nVidia Optimus テクノロジー .....	48
フリーフォールセンサー .....	50
FastAccess 顔認識（オプション） .....	50
BIOS の設定 .....	51
<b>第4章：コンポーネントの取り付けおよび交換</b> .....	<b>65</b>
作業を開始する前に .....	66
バッテリーパックの交換 .....	70
メモリのアップグレードまたは交換 .....	74
<b>第5章：トラブルシューティング</b> .....	<b>79</b>
基本的なヒント .....	80
バックアップと一般的なメンテナンス .....	81
ソフトウェア診断ツール .....	83
よくある問題の解決方法 .....	85

第 6 章：システムリカバリ .....	93
AlienRespawn .....	94
My Dell Downloads .....	98
第 7 章：仕様 .....	99
付録 .....	113
一般注意事項および電気安全に関する注意事項 .....	114
ALIENWARE へのお問い合わせ .....	117





Alienware ご購入のお客様へ

Alienware シリーズをお買い上げいただき、ありがとうございます。見識高い、ハイパフォーマンス・コンピュータユーザーの数が増加の一途をたどっている中、お客様をその一員としてお迎えできることを非常に喜ばしく思っています。

お使いのマシンを作り上げた Alienware の技術者は、お使いのハイパフォーマンスシステムがその名の通りに最適化され、可能性が最大限にまで生かされることをお約束します。私たちは、「Build It As If It Were Your Own」（自分専用であるように作り上げる）という確固たる目的を持ってマシンを製作しています。Alienware の技術者は、お客様の新しいマシンが当社の非常に厳しい基準を満たすか、その基準を超えるまで休むことはありません。

Alienware マシンは、お客様に最高レベルのパフォーマンスを享受していただけるよう、さまざまな方法でテストが行われます。標準的なバーンイン期間に加え、パフォーマンスの合成ベンチマークなど、現実的ツールを使用した評価も実施されています。

私たちは、お客様から新しいハイパフォーマンスコンピュータの使い心地について、ご意見をお寄せいただきたいと思っています。ご質問や不明点がございましたら、ご遠慮なく E-メールまたは電話で Alienware にお問い合わせください。スタッフ全員が新しいテクノロジーに対するお客様の熱意に感謝しています。Alienware がお客様のためにマシンを作り上げるのを楽しんでいるように、お客様にも新しいコンピュータを楽しくご利用いただければ幸いです。

敬具

Alienware スタッフ一同



ALIENWARE: THE ULTIMATE EXPERIENCE

# 第1章： ノートブックのセットアップ



## ノートブックをセットアップする前に

Alienware M14x をご購入いただき、ありがとうございます。

新しいノートブックを接続する前に、安全にお使いいただくための注意およびセットアップ手順をすべて参照してください。まず始めに、箱を慎重に開き、発送されたすべてのコンポーネントを取り出します。

ノートブック、またはコンポーネントをセットアップする前に、同梱の納品書でご注文のアイテムが揃っているかを確認し、配送中に起こり得る物理的損傷がないか、すべてのアイテムを点検してください。不足しているコンポーネント、または損傷しているアイテムは、商品受け取り後 5 日以内にカスタマーサービスへご連絡ください。商品受け取り後 5 日を過ぎてからの不足または損傷に関するご連絡には対応できません。確認対象となる最も一般的なアイテムは、次のとおりです。

- ノートブックおよび AC アダプタ（電源ケーブル付き）
- ノートブック底部の Microsoft CD キー
- モニタ（電源ケーブルおよびビデオケーブル付き。ただし、ビデオケーブルは注文された場合）
- キーボード（注文された場合）
- マウス（注文された場合）
- マルチメディアスピーカーおよびサブウーハー（注文された場合）
- ジョイスティックコントローラ（注文された場合）

周辺機器ケーブルのノートブックへの接続に使用する小型のマイナスドライバまたはプラスドライバが必要な場合もあります。

## 製品マニュアルとメディア

Alienware ノートブックに同梱のマニュアルは、新しいノートブックの機能を探求する過程において発生し得る多数の質問に対する回答を提供することを目的としています。必要に応じて技術情報または一般的な使用法をマニュアルで参照することで、将来発生し得る質問に回答したり、回答および解決策を見つけることもできます。ノートブックに同梱のメディアは、本マニュアルの一部の項で参照されており、特定のタスクを実行するために必要な場合があります。通常通り、テクニカルサポートスタッフがいつでもお手伝いいたします。

## ノートブックの設置

 **警告：**ノートブックは、ラジエータまたは温風通気孔付近またはそれらの上に置かないでください。ノートブックをキャビネットに設置する場合は、十分な換気を確保できるようにしてください。ノートブックは、湿度の高い場所や、雨または水にさらされる可能性のある場所には置かないでください。いかなる種類の液体もノートブックにこぼしたり、ノートブックの内部に入らないようにしてください。

ノートブックを設置する際には、次の点に注意してください。

- 平らで安定した場所に設置します。
- 電源およびその他のケーブルコネクタが、ノートブックと壁または他のいかなる物体との間にも挟まれないようにしてください。
- ノートブックの前後または下の通気を妨げないようにします。
- ノートブック周辺には十分な場所を確保し、光学ドライブおよび他の外付けストレージドライブに容易にアクセスできるようにします。

## AC アダプタの接続

**⚠ 警告：** AC アダプタは世界各国のコンセントに適合しています。ただし、電源コネクタおよび電源タップは、国によって異なります。互換性のないケーブルを使用したり、ケーブルを不適切に電源タップまたはコンセントに接続したりすると、火災の原因になったり、装置に損傷を与えたりする恐れがあります。

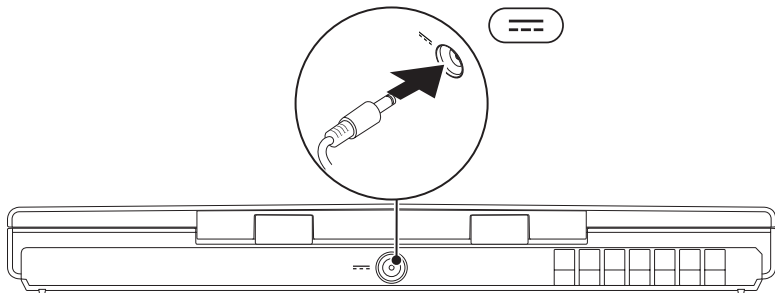

## コンピュータ上部の電源ボタンを押す

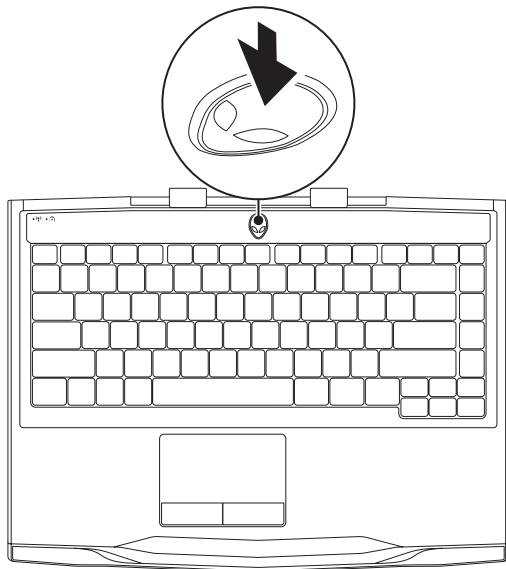

## ネットワークケーブルを接続する（オプション）

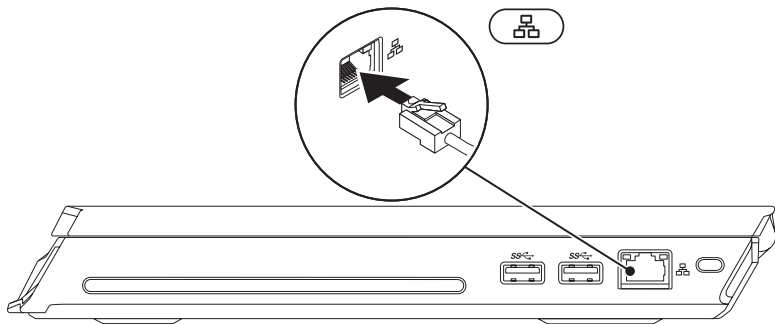





# Microsoft Windows のセットアップ

お使いのコンピュータには Microsoft Windows オペレーティングシステムが事前に設定されています。Windows を初めてセットアップするには画面に表示される手順に従ってください。これらの手順は必要なもので、完了に時間がかかる場合があります。Windows セットアップ画面にはライセンス契約の受諾、設定の選択、およびインターネット接続のセットアップなど、いくつかの手順が示されます。

 **注意：**オペレーティングシステムのセットアッププロセスを妨げないようにしてください。プロセスを妨げるとコンピュータが使用不能になる場合があります、オペレーティングシステムを再インストールする必要があります。

 **メモ：**お使いのコンピュータの最適パフォーマンスのため、[support.jp.dell.com](https://support.jp.dell.com) から、お使いのコンピュータ用の最新 BIOS およびドライバをダウンロードしてインストールすることをお勧めします。

 **メモ：**オペレーティングシステムおよび機能に関する詳細は、[support.dell.com/MyNewDell](https://support.dell.com/MyNewDell) を参照してください。

 **メモ：**Microsoft Windows をセットアップしてからすぐに、完全なシステムバックアップを作成することをお勧めします。

## ワイヤレスディスプレイ（オプション）の セットアップ

次のワイヤレスディスプレイテクノロジー（オプション）を使用して、ワイヤレスディスプレイをセットアップできます。

- Intel ワイヤレスディスプレイ – DVD およびビデオのストリーミングの観賞用に設計されています。
- ワイヤレス HD – ハイディフィニションゲームなど、グラフィック重視のアプリケーション用に設計されています。

 **メモ**：一部のコンピュータではワイヤレスディスプレイがサポートされない場合があります。

### ハードウェア要件

	Intel ワイヤレスディスプレイ	ワイヤレス HD
トランスミッタ	Intel Centrino ワイヤレス WLAN カード	SiBeam ワイヤレス HD 60 GHz カード
レシーバ	Intel ワイヤレスディスプレイ用 Push2TV アダプタ	ワイヤレス HD レシーバキット

## ワイヤレス HD（オプション）のセットアップ

ワイヤレス HD 機能は、ケーブルを使用せずに、お使いのコンピュータとテレビでのハイディフィニションビデオの共有を可能にします。ワイヤレス HD をセットアップするには、ワイヤレス HD レシーバキットを使用します。ワイヤレス HD のセットアップに関する手順は、お使いのワイヤレス HD レシーバキットに同梱のマニュアルを参照してください。

 **メモ：**ワイヤレス HD レシーバキットはお使いのコンピュータには同梱されず、個別に購入していただく必要があります。

ワイヤレス HD 機能がコンピュータでサポートされる場合、Windows デスクトップに WiHD  アプリケーションコントローラアイコンが表示されます。

 **メモ：**ワイヤレス HD をセットアップする前に、ワイヤレス HD レシーバキットをセットアップする必要がある場合があります。ワイヤレス HD レシーバキットのセットアップの詳細に関しては、ワイヤレス HD レシーバキットに同梱のマニュアルを参照してください。



ワイヤレス HD をセットアップするには、次の手順を実行します。

1. コンピュータの電源を入れます。
2. お使いのコンピュータでワイヤレスが有効になっていることを確認します。
3. デスクトップの WiHD  アプリケーションコントローラアイコン をダブルクリックします。  
ワイヤレス HD アプリケーションコントローラ ウィンドウが表示されます。
4. 画面の指示に従います。

## ワイヤレスディスプレイ（オプション）のセットアップ

 **メモ：**ユーザー入力と画面上での表示にわずかな遅延が発生する可能性があることから、グラフィック重視のアプリケーションには Intel ワイヤレスディスプレイではなく、ワイヤレス HD を使用することをお勧めします。

ワイヤレスディスプレイをセットアップするには、次の手順を実行します。

1. コンピュータの電源を入れます。
  2. ワイヤレスが有効になっていることを確認してください。詳細については、44 ページの「ワイヤレスコントロールの使い方」を参照してください。
-  **メモ：**ワイヤレスディスプレイアダプタはお使いのコンピュータには同梱されておりませんので、別途購入していただく必要があります。
3. ワイヤレスディスプレイアダプタをテレビに接続します。
  4. TV およびワイヤレスディスプレイアダプタをオンにします。
  5. お使いのテレビで、HDMI1、HDMI2、または S-Video といった、適切なビデオソースを選択します。
  6. デスクトップの Intel ワイヤレスディスプレイアイコン  をクリックします。  
Intel ワイヤレスディスプレイ ウィンドウが表示されます。
  7. **Scan for available displays**（利用可能のディスプレイを取り込む）を選択します。
  8. **Detected wireless displays**（検知されたワイヤレスディスプレイ）リストから、お使いのワイヤレスディスプレイアダプタを選択します。
  9. お使いのテレビに表示されるセキュリティコードを入力します。

# インターネットへの接続（オプション）

## 有線接続のセットアップ

- ダイヤルアップ接続をお使いの場合は、インターネット接続をセットアップする前に、オプションの外付け USB モデムおよび壁の電話用差し込みに電話線を接続します。
- DSL、またはケーブル / 衛星モデム接続をご利用の場合、セットアップ手順について、ご利用の ISP、または携帯電話サービスプロバイダにお問い合わせください。

有線インターネット接続のセットアップを完了するには、21 ページの「インターネット接続のセットアップ」にある手順に従ってください。

## ワイヤレス接続のセットアップ

 **メモ**：ワイヤレスルーターのセットアップに関しては、ルーターに同梱のマニュアルを参照してください。

ワイヤレスインターネット接続を使用する前に、ワイヤレスルーターに接続する必要があります。

ワイヤレスルーターへの接続のセットアップは、次の手順を実行してください。

1. お使いのコンピュータでワイヤレスが有効になっていることを確認します。
2. 開いているファイルをすべて保存してから閉じ、実行中のプログラムをすべて終了します。
3. **Start** (スタート)  → **Control Panel** (コントロールパネル) とクリックします。
4. 検索ボックスに **network** (ネットワーク) と入力し、**Network and Sharing Center** (ネットワークと共有センター) → **Connect to a network** (ネットワークへ接続) とクリックします。
5. 画面の手順に従ってセットアップを完了します。

## インターネット接続のセットアップ

ISP および ISP が提供するオプションは国によって異なります。各国で利用可能なオプションについては、ご利用の ISP にお問い合わせください。

インターネットに接続できないが、以前はインターネットに正常に接続していたという場合は、インターネットサービスプロバイダ（ISP）のサービスが停止している可能性があります。お使いの ISP に問い合わせさせてサービスステータスを確認するか、後ほど再度接続してみてください。

ISP の情報を用意しておきます。ISP の情報がわからない場合には、**Connect to the Internet**（インターネットの接続）ウィザードから情報を入手できます。

1. 開いているファイルをすべて保存してから閉じ、実行中のプログラムをすべて終了します。
2. **Start**（スタート） → **Control Panel**（コントロールパネル）とクリックします。
3. 検索ボックスに **network**（ネットワーク）と入力し、**Network and Sharing Center**（ネットワークと共有センター） → **Set up a new connection or Network**（新規接続またはネットワークのセットアップ） → **Connect to the Internet**（インターネットへの接続）とクリックします。  
**Connect to the Internet**（インターネットの接続）ウィンドウが表示されます。

 **メモ**：選択する接続の種類が分からない場合は、**Help me choose**（選択のヘルプ）をクリックするか、ご利用の ISP にお問い合わせください。

4. 画面の手順に従い、ISP から提供されたセットアップ情報を使用してセットアップを完了します。





~XVCXOI 8: 60XXVC6 X3  
XCX 63CI 6VCX3C

## 第2章：ノートブックについて





## 第 2 章：ノートブックについて

本章では、さまざまな機能をよく理解できるように新しいノートブックの情報を提供し、ノートブックをすぐにお使いいただけるようにします。

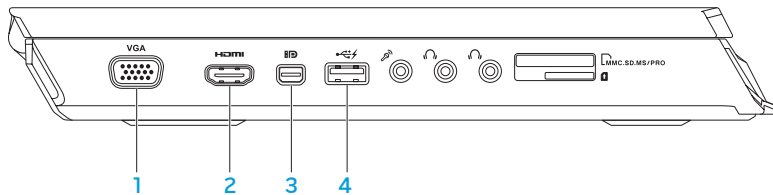
### 左側面の機能



-  **VGA コネクタ** — お使いのコンピュータにモニタまたはプロジェクタを接続します。
-  **HDMI コネクタ** — マルチチャンネルデジタルオーディオおよびビデオ信号両方をテレビに接続します。  
**メモ**：スピーカが内蔵されていないモニタの場合は、ビデオ信号のみを読み取ります。
-  **Mini-DisplayPort コネクタ** — お使いのコンピュータに外付け DisplayPort モニタおよびプロジェクタを接続します。

-  **PowerShare 搭載 USB 2.0 コネクタ** — マウス、キーボード、プリンタ、外付けドライブ、または MP3 プレーヤーといった USB デバイスを接続します。

USB Powershare 機能では、コンピュータがオン / オフである時、またはスリープ状態の時に USB デバイスを充電することが可能になります。

**メモ**：特定の USB デバイスは、コンピュータが電源オフになっていたりスリープモードの時には、充電されない場合があります。この場合には、コンピュータをオンにしてデバイスを充電してください。





**メモ**：BIOS 設定を使用して、コンピュータの電源が切れている時、またはスリープモード時に USB デバイスを充電するオプションを有効または無効にできます。

**メモ**：USB デバイスを充電している最中にコンピュータをオフにすると、充電は中止されます。充電を継続するには、USB デバイスを取り外してから再度接続してください。

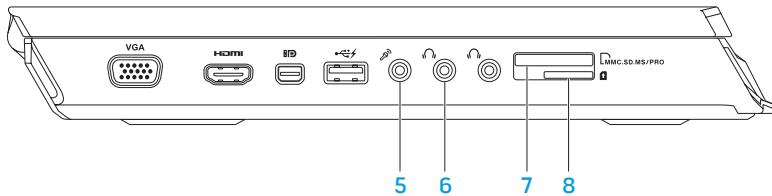
**メモ**：全体の駆動時間が残り 10 % だけになると、USB PowerShare は、自動的にシャットオフされます。

## 第 2 章：ノートブックについて



- 5  **マイクコネクタ** — オーディオプログラムで使用するマイクまたは入力信号に接続します。  
**メモ**：お使いのコンピュータで利用可能な 3 つのオーディオコネクタを使用して 5.1 チャンネルスピーカをセットアップできます。
- 6  **ヘッドフォンコネクタ (2)** — ヘッドフォン、パワードスピーカまたはサウンドシステムを接続します。
- 7  **9-in-1 メディアカードリーダー** — デジタル写真、音楽、ビデオ、および文書を、すばやく便利な方法で表示および共有できるようにします。
- 8  **SIM カードリーダー** — お使いのコンピュータをインターネットに接続します。インターネットにアクセスするには、お使いの携帯サービスプロバイダのネットワーク内である必要があります。

## 右側面の機能

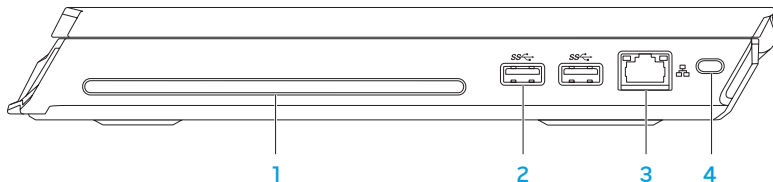

- 1 **光学ドライブ** — 標準サイズ (12 cm) の CD および DVD のみの再生および記録を行います。ディスクを挿入する時は、印刷、または文字のある面が上を向くようにしてください。

**メモ：** 標準以外のサイズまたは形状のディスク (ミニ CD およびミニ DVD) を使用しないでください。ドライブに損傷を与えることがあります。

- 2  **USB 3.0 コネクタ (2)** — お使いのコンピュータと USB デバイス間でのより速いデータ転送を提供します。

- 3  **ネットワークコネクタ** — お使いのコンピュータをネットワークまたはブロードバンドデバイスに接続します。

- 4 **セキュリティケーブルスロット** — 市販のセキュリティケーブルをコンピュータに取り付けます。

**メモ：** セキュリティケーブルを購入する前に、お使いのコンピュータのセキュリティケーブルスロットに合うことを確認してください。

## 背面の機能

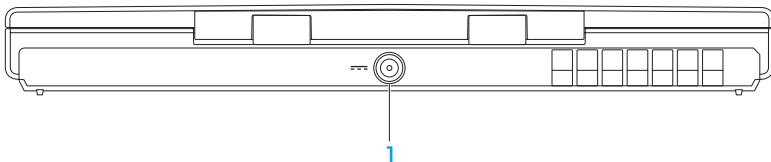

- 1  **ACアダプタコネクタ** — コンピュータに電源投入したり、バッテリーを充電するために AC アダプタを接続します。

## ディスプレイ機能

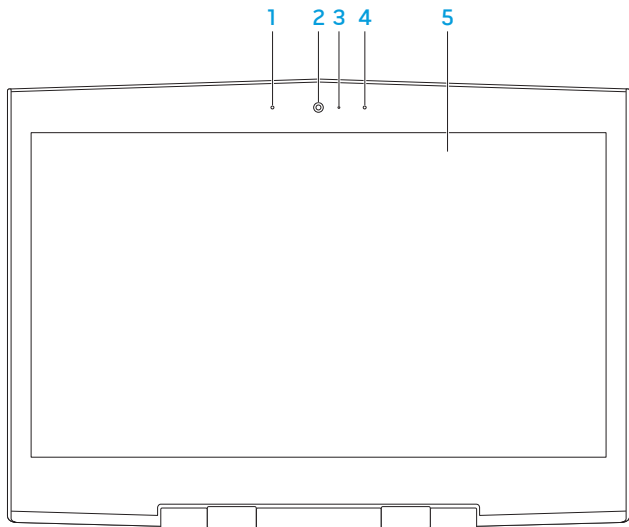



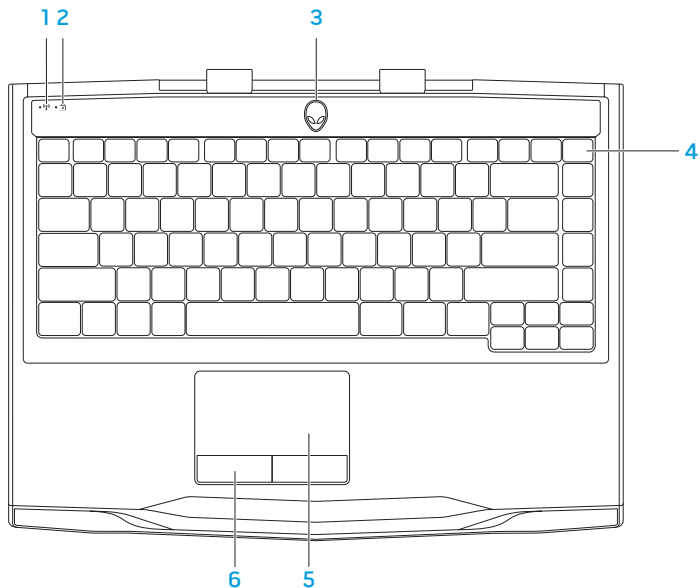

- 1 **左デジタルアレイマイク** — 右デジタルアレイマイクとの併用で、ビデオチャットおよび音声録音用に高品質サウンドを提供します。
- 2 **カメラ** — ビデオキャプチャ、ビデオ会議、およびビデオチャット用のビルトインカメラです。
- 3 **カメラアクティビティインジケータ** — カメラがオンまたはオフであることを示します。点灯する白いライトはカメラが動作していることを示します。
- 4 **左デジタルアレイマイク** — 右デジタルアレイマイクとの併用で、ビデオチャットおよび音声録音用に高品質サウンドを提供します。
- 5 **ディスプレイ** — お使いのコンピュータの購入時の選択により、種類が異なる場合があります。

## コンピュータベースおよびキーボード機能



-  **ワイヤレスステータスライト** — 無線通信が有効になると点灯します。詳細については、44 ページの「ワイヤレスコントロールの使い方」を参照してください。
-  **Caps lock ステータスライト** — キーボードが Caps Lock モードの時に点灯します。このモードでは、入力したすべての文字が大文字で画面上に表示されます。
- 電源ボタン** — コンピュータをオンまたはオフにするときにこのボタンを押します。詳細については、34 ページの「電源ボタン」を参照してください。
- バックライト付きキーボード** — 薄暗い、または暗い環境で点灯し、キーボードを見やすくします。Alienware Command Center で利用できる AlienFX ソフトウェアを使用して、色や効果をカスタマイズすることも可能です。詳細については、40 ページの「Alienware Command Center」を参照してください。
- タッチパッド** — 表面をタップすることで、カーソルを動かしたり、選択したアイテムをドラッグまたは移動したり、左クリックといったマウス機能を提供します。
- タッチパッドボタン (2)** — マウスにあるような、左クリックおよび右クリック機能を提供します。

## 電源ボタン

このボタンは、オペレーティングシステムをシャットダウンしたり、スタンバイモードに入るようにプログラムすることができます。ボタンのプログラムに関する詳細は、Microsoft® Windows® オペレーティングシステムの **Power Option**（電源オプション）を参照してください。

電源ボタンはヒンジカバーの中央にあります。正確な位置については、32 ページの「コンピュータベースおよびキーボード機能」を参照してください。

AlienHead の縁の色は、電源ステータスを示します。電源ステータスを示す色は、AlienFX ソフトウェアを使用して変更できます。

**ACアダプタの場合：**

青色またはカスタム AC カラー

青色またはカスタム AC カラーが薄くなり、  
橙色またはカスタムバッテリーカラーになる

青色またはカスタム AC カラーが薄くなり、  
黒色になる

**バッテリー電源の場合：**

橙色またはカスタムバッテリーカラー

橙色またはカスタムバッテリーカラーが薄くなり  
黒色になる

橙色またはカスタムバッテリーカラーが点  
滅する

バッテリーの充電は完了しました。

コンピュータはオフまたはオンになって  
おり、バッテリーが充電されています。

コンピュータがスタンバイモードになっ  
ています。

バッテリーの充電は完了しました。

コンピュータがスタンバイモードになっ  
ています。

バッテリーの充電残量が低下しています。

スタンバイモードおよび休止状態に関する詳細は、お使いの Microsoft Windows オペレーティングシステムの **Power Options**（電源オプション）を参照してください。

## ファンクションキー

 **メモ**：購入されたノートブックの構成によっては、一部のファンクションキーに関連付けられたタスクがない場合があります。

<Fn> キーはキーボードの左下角近辺にあり、他のキーと併用することによって特定の機能を有効にします。次に説明するキーと共に、<Fn> キーを押し続けてください。



### F1 — 拡張デスクトップ

デスクトップを外付けモニタに拡張し、同時にディスプレイの設定も変更するには、<Fn><F1> を押して画面解像度パネルを開きます。



### F2 — 電源設定の管理

Alienware Command Center で利用できる AlienFusion ソフトウェアを使用して電源設定を管理するには、<Fn><F2> を押します（詳細については、40 ページの「Alienware Command Center」を参照）。



### F3 — ワイヤレスコントロール - 無線通信のオン / オフへの切り替え

無線通信を有効または無効化するには、<Fn><F3> を押します（詳細については、44 ページの「ワイヤレスコントロールの使い方」を参照）。



### F4 — ディスプレイ輝度を上げる

ディスプレイの輝度を上げるには、<Fn><F4> を押します。

**F5 — ディスプレイ輝度を下げる**

ディスプレイの輝度を下げるには、<Fn><F5> を押します。

**F6 — 取り出し**

光学ドライブからディスクを取り出すには、<Fn><F6> を押します。

**F7 — 音声再生のミュート**

音声をミュート、またはミュート解除するには、<Fn><F7> を押します。

**F8 — 音量を下げる**

音量レベルを下げるには、<Fn><F8> を押します。

**F9 — 音量を上げる**

音量レベルを上げるには、<Fn><F9> を押します。

**F10 — 巻戻し、直前のトラックを再生**

巻戻し、または直前のトラックを再生するには、<Fn><F10> を押します。

**F11 — 再生、または一時停止**

トラックを再生、または一時停止するには、<Fn><F11> を押します。



### F12 — 早送りまたは次のトラックの再生

早送りまたは次のトラックの再生するには、<Fn><F12> を押します。



### 一時停止 — Alienware Command Center

Alienware Command Center にアクセスするには、<Fn><PAUSE> を押します（詳細については、40 ページの「Alienware Command Center」を参照）。



### PRT SCRN — AlienFX

AlienFX イルミネーションを有効または無効化するには、<Fn><PRT SCRN> を押します。



### 挿入 — タッチパッドコントロール

タッチパッドを有効または無効化するには、<Fn><INSERT> を押します。

**メモ：**点灯されたライトは、タッチパッドが無効化されても引き続き点灯したままとなります。



ALIENWARE: THE BEST OF BOTH WORLDS

## 第3章：ノートブックの使い方



## Alienware Command Center

Alienware Command Centerでは、Alienware 専用のソフトウェアにアクセスすることができます。また Alienware Command Centerは、継続的にアップデート可能なコントロールパネルです。Alienware が新しいプログラムをリリースすると、Command Center に直接ダウンロードされ、システム管理ツール、最適化ツール、およびカスタマイズツールのライブラリの構築が可能になります。Alienware Command Center には、ファンクションキーの <Fn><PAUSE> を押すことでアクセスできます。詳細については、36 ページの「ファンクションキー」を参照してください。









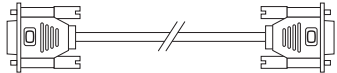
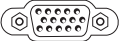

## 外付けディスプレイの接続

ビジュアル的により大きなサイズでコンピュータ環境を楽しむ、またはデスクトップ領域を拡張したい場合には、スタンドアロンモニター、LCD TV、プロジェクタなど外付けディスプレイを接続できます。

### ディスプレイの接続

お使いのコンピュータおよびディスプレイに装備されているコネクタに応じて、適切なケーブルを使用してください。次の表を参照して、お使いのコンピュータおよびモニタのコネクタを確認してください。

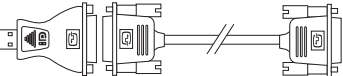
 **メモ：**ディスプレイを 1 つだけ接続する場合は、コンピュータのコネクタ 1 つのみを使用して接続してください。

接続タイプ	コンピュータ	ケーブル	ディスプレイ
VGA-to-VGA (VGA ケーブル)			
HDMI-to-HDMI (HDMI ケーブル)			
Mini- DisplayPort-to- DisplayPort (Mini- DisplayPort-to- DisplayPort アダプ タ + DisplayPort ケーブル)			
Mini-DisplayPort- to-DVI (Mini- DisplayPort-to-DVI アダプタ + DVI ケー ブル)			

 **メモ**：Mini-DisplayPort-to-DisplayPort および mini-DisplayPort-to-DVI アダプタは、**dell.com** で購入いただけます。

1. ノートブックの電源を切ります。
2. ディスプレイの電源を切り、電源装置から取り外します。
3. ディスプレイケーブルの一端を、Alienware ノートブックの VGA、mini-DisplayPort、または HDMI コネクタに接続します。
4. ケーブルのもう一端をディスプレイの同じコネクタに接続します。
5. 必要に応じて、電源ケーブルの一端をディスプレイの電源コネクタに接続します。
6. 接地された 3 極の電源タップまたはコンセントに電源ケーブルのもう一端を接続します。
7. ノートブックの電源を入れてから、ディスプレイの電源を入れます。

## デスクトップの拡張

1. 外付けディスプレイを接続した状態で、デスクトップを右クリックして **画面の解像度** を選択するか、<Fn><F1> キーを押します。
2. 次のオプションをカスタマイズします。
  - a. **モニタ** — 管理したいモニタを選択します。
  - b. **解像度** — 適切な画面解像度を選択します。
  - c. **画面の向き** — お使いのモニタのタイプに応じて、**Potrait**（縦向き）または **Landscape**（横向き）を選択します。
  - d. **複数のモニタ** — 次のオプションから選択します。
    - 画面を複製
    - 画面を拡張
    - モニタ 1 にデスクトップを表示
    - モニタ 2 にデスクトップを表示
3. **Apply**（適用）をクリックして変更を適用し、**OK** をクリックして終了します。

## ワイヤレスコントロールの使い方

ワイヤレスコントロールは、お使いの無線通信すべて（Bluetooth、ワイヤレス LAN、ワイヤレス WAN、およびワイヤレス HD）を素早く管理することを可能にします。

ワイヤレスを有効 / 無効にするには、次の手順を実行します。

1. コンピュータの電源を入れます。
2. <Fn><F3> キーを押します。
3. 表示されるポップアップウィンドウで、ワイヤレスを有効化するオプションを選択するか、オプションをクリアしてワイヤレスを無効化します。
4. **OK** をクリックします。

## バッテリーパック

お使いのノートブックには、高エネルギーの充電可能なリチウムポリマーバッテリーパックが装備されています。バッテリーの駆動時間は、ノートブックの構成、モデル、インストールされているアプリケーション、電源管理設定、および使用されている機能によって異なります。すべてのバッテリーがそうであるように、このバッテリーの最大容量は時間の経過およびバッテリーの使用に伴い減少します。

バッテリーパックのバッテリーメーターライトには、バッテリーの充電レベルが表示されます。バッテリーメーターを 1 回押すと、充電レベルライトが点灯します。5 つのライトそれぞれは、バッテリーの総充電量の約 20% を表します。たとえば、4 個のライトが点灯している場合、バッテリーの充電残量は約 60~80% です。ライトが点灯しない場合、バッテリーの充電残量はありません。

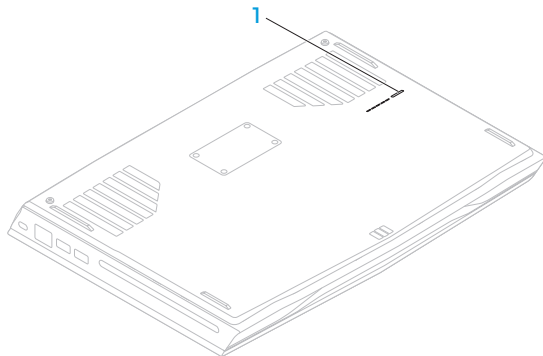

1 バッテリーメーター

## 電力の管理

### 電力消費について

バッテリーの電源を十分に活用するには、オペレーティングシステムでの電力管理の概念について、基本知識を得ておくことをお勧めします。

オペレーティングシステムの電源オプションを使用して、お使いのコンピュータの電源設定を行うことができます。お使いのコンピュータにインストールされている Microsoft Windows オペレーティングシステムでは、3 つのデフォルトオプションを提供しています。

- **Balanced (バランス)** — 必要な時はフルパフォーマンスを提供し、アクティブでない時は電力を節約します。
- **Power Saver (省電力)** — システムパフォーマンスを低下させてコンピュータの寿命を最長化し、コンピュータの寿命期間に消費するエネルギーの摂取量を削減して、電力を節約します。
- **High Performance (ハイパフォーマンス)** — プロセッサのスピードをアクティビティに合わせ、かつシステムパフォーマンスを最大化して、お使いのコンピュータに最高レベルのシステムパフォーマンスを提供します。



## 電源設定のカスタマイズ

1. **Start** (スタート)  → **Control Panel** (コントロールパネル) とクリックします。
2. **All Control Panel Items** (すべてのコントロールパネルアイテム) をクリックします。
3. **Power Options** (電源オプション) アイコンをダブルクリックします。
4. 表示されたオプションから電源プランを選択します。特定の設定をカスタマイズするには、選択した電源プランの横に表示される **Change plan settings** (プラン設定の変更) をクリックします。

## 電力消費の削減

ノートブック (オペレーティングシステムと共用で) で電力を節約することは可能ですが、次の方法でも電力消費を削減することができます。

- ディスプレイバックライトの明るさを下げる。画面の明る度高いと、電力消費が増加します。
- Alienware command centre で、**暗転** オプションを使用します。

## nVidia Optimus テクノロジー

お使いの Alienware M14x ノートブックには、nVidia Optimus テクノロジーが装備されています。Optimus テクノロジーは、バッテリー駆動時間への影響は最小限に抑えながら、コンピュータのパフォーマンスとユーザーエクスペリエンスを最大限に生かします。このテクノロジーにより、3D ゲームなどのグラフィック集中型アプリケーションを実行する際に、オンボード Intel グラフィックプロセッシングユニット (GPU) と外付け nVidia GPU のグラフィック処理機能を統合することが可能になります。nVidia GPU は事前に設定されたアプリケーションでのみ作動するため、駆動時間が長くなります。

Optimus テクノロジーは、アプリケーションプロファイルから有効化することができます。アプリケーションが起動されると、そのアプリケーションに関連付けられたプロファイルが存在するかどうかをビデオドライバがチェックします。

- アプリケーションプロファイルが存在する場合、nVidia GPU が作動し、アプリケーションはパフォーマンスモードで実行されます。アプリケーションが閉じられると、nVidia GPU は自動的にオフ状態になります。
- アプリケーションプロファイルが存在しない場合は、オンボード Intel GPU が使用されます。

アプリケーションプロファイルのデフォルトリストは nVidia によって頻繁にアップデートされ、インターネットに接続すると、お使いのコンピュータに自動的にダウンロードされます。

また、コンピュータにあるいずれのアプリケーションにもアプリケーションプロファイルを作成することができます。デフォルトのアプリケーションプロファイルがない、新発売のゲームやアプリケーションに対しては、プロファイルの作成が必要な場合があります。

## アプリケーションプロファイルの設定変更

1. デスクトップを右クリックし、**NVIDIA Control Panel**（NVIDIA コントロールパネル）を選択します。
2. **NVIDIA Control Panel**（NVIDIA コントロールパネル）ウィンドウで、**3D Settings**（3D 設定）をクリックして設定を展開し（まだ展開されていない場合）、**Manage 3D Settings**（3D 設定の管理）をクリックします。
3. **Program Settings**（プログラム設定）タブで **Add**（追加）をクリックして参照し、アプリケーションの実行ファイル（.exe）を選択します。アプリケーションが追加されると、アプリケーションの設定を変更することが可能になります。

特定のアプリケーションの設定を変更するには、**Select a program to customize:**（カスタマイズするプログラムの選択：）リストでプログラムを探してから、希望する変更を行います。

 **メモ：** nVidia コントロールパネルオプションと設定に関する詳細は、**Help**（ヘルプ）をクリックしてください。

## フリーフォールセンサー

フリーフォールセンサーは、コンピュータを誤って落とすことで発生する落下状態を検知することによって、コンピュータのハードディスクドライブを破損から保護します。落下状態が検知されると、ハードディスクドライブはセーフ状態に置かれ、書き込み / 読み取りヘッドへの損傷およびデータ損失から保護されます。落下状態が検知されなくなると、お使いのハードディスクドライブは通常の動作に戻ります。

## FastAccess 顔認識（オプション）

お使いのコンピュータには FastAccess 顔認識機能が搭載されている場合があります。この機能は、ユーザーの顔に固有な特徴を使ってユーザーの身元を確認し、Windows アカウントやセキュアなウェブサイト用のユーザー ID およびパスワードなど、通常手動で入力するログイン情報を自動的に提供することで、お使いの Alienware コンピュータを保護します。詳細については、**Start**（スタート） → **Programs** →（プログラム）**FastAccess** とクリックします。

# BIOS の設定

## セットアップユーティリティ

セットアップオプションでは、次の操作を実行できます。

- ノートブックのハードウェアを追加、変更、取り外した後に、システム設定情報を変更する。
- ユーザー選択できるオプションを設定または変更する。
- インストールされたメモリ容量を表示したり、取り付けられたハードディスクドライブの種類を設定する。

セットアップユーティリティを起動する前に、後で参照できるように現在のセットアップユーティリティの情報を記録することをお勧めします。

 **注意：コンピュータに関する知識が十分でない場合は、セットアップユーティリティの設定を変更しないでください。設定を間違えるとコンピュータが正常に動作しなくなる可能性があります。**

## セットアップユーティリティの起動

1. ノートブックの電源を入れます（または再起動します）。

 **メモ**：長時間キーボードのキーを押し続けると、キーボードエラーとなることがあります。予想されるキーボードエラーを避けるためには、セットアップユーティリティ画面が表示されるまでの間、一定の間隔で <F2> を押したり放したりします。

2. ノートブックが起動する間、オペレーティングシステムロゴが表示される前に <F2> をすぐに押し、**BIOS セットアップユーティリティ** にアクセスします。

電源投入時の自己診断（POST）中にエラーが発生した場合、プロンプトが表示された時に <F2> を押し、**BIOS セットアップユーティリティ** を起動することもできます。



 **メモ**：キーを押すのが遅れてオペレーティングシステムのロゴが表示された場合には、Microsoft Windows デスクトップが表示されてから、ノートブックをシャットダウンして、再度やりなします。

## セットアップ画面

**BIOS セットアップユーティリティ** ウィンドウには、お使いのノートブックの現在の構成情報または変更可能な構成情報が表示されます。この情報は、**Main**、**Advanced**、**Security**、**Boot** および **Exit** の5つのメニューで表示されます。

キー操作は **BIOS セットアップユーティリティ** ウィンドウの下に表示され、アクティブなフィールドのキーおよびそれらのファンクションのリストが表示されます。

## システムセットアップオプション

-  **メモ**：お使いのコンピュータおよび取り付けられているデバイスによって、この項に一覧表示された項目がない、または表示とは異なる場合があります。
-  **メモ**：アップデートされたセットアップユーティリティの情報は、Dell サポートウェブサイト [support.jp.dell.com/manuals](http://support.jp.dell.com/manuals) で『サービスマニュアル』を参照してください。

### Main Menu

---

System Time (hh:mm:ss)	システム時間を表示します。
System Date (mm/dd/yyyy)	システム日付を表示します。
Alienware	お使いのコンピュータのモデル番号を表示します。
Service Tag	お使いのコンピュータのサービスタグを表示します。
BIOS Version	BIOS バージョンを表示します。
EC Version	EC ファームウェアバージョンを表示します。
ME Version	Intel ME ファームウェアバージョンを表示します。
CPU	取り付けられているプロセッサのタイプを表示します。
CPU Frequency	プロセッサの速度を表示します。

### Main Menu

---

CPU L3 Cache	プロセッサのキャッシュサイズを表示します。
CPUID	プロセッサの ID を表示します。
Integrated Graphics	内蔵グラフィックを表示します。
Discrete Graphics	外付けグラフィックスを表示します。
Total Memory	コンピュータで使用可能なメモリの合計を表示します。
Memory Bank 0	DIMM 0 にインストールされたメモリサイズを表示します。
Memory Bank 1	DIMM 1 にインストールされたメモリサイズを表示します。



## Advance Menu

---

Intel SpeedStep	Intel SpeedStep テクノロジを有効または無効に設定できます。この機能を無効にするとパフォーマンスが向上しますが、バッテリー駆動時間が著しく低下します。
Virtualization	Intel 仮想化テクノロジーを有効または無効に設定できます。
USB Emulation	USB エミュレーション機能を有効または無効に設定できます。この機能は、USB を認識するオペレーティングシステムが存在しない場合に、BIOS がどのように USB デバイスを処理するかを定義します。USB エミュレーションは、POST (Power On Self Test) 中は常に有効です。  <b>メモ：</b> このオプションがオフの場合、いかなる種類の USB デバイス (ハードディスクドライブ、またはメモリキー) も起動できません。
USB Wake Support	USB を有効にしてスタンバイモードからコンピュータを戻したり、USB ウェイクサポート機能を無効にしたりできます。  <b>メモ：</b> USB Powershare が有効の場合、USB Powershare コネクタに接続されているデバイスは、コンピュータを動作状態に戻さない場合があります。

#### Advance Menu

---

USB Power Share	<p>コンピュータがオフ、またはスタンバイモードの時に USB デバイスを充電できるようにします。</p> <ul style="list-style-type: none"><li>• AC Only : AC アダプタに接続されている場合にのみ USB デバイスを充電します。</li><li>• AC and Battery : AC アダプタに接続されている時、およびコンピュータがバッテリー駆動の時に USB デバイスを充電します。</li><li>• Disabled : USB PowerShare を無効化します。</li></ul>
Integrated Network	<p>オンボード LAN コントローラを有効または無効に設定できます。</p> <ul style="list-style-type: none"><li>• Disabled : 内蔵 LAN は無効になっており、オペレーティングシステムでは認識されません。</li><li>• Enabled : 内蔵 LAN は有効です。</li></ul>
High Definition Audio	<p>内蔵ハイ・デフィニッション・オーディオデバイスを有効または無効に設定できます</p> <ul style="list-style-type: none"><li>• Disabled : 内蔵オーディオデバイスは無効になっており、オペレーティングシステムでは認識されません。</li><li>• Enabled : 内蔵オーディオデバイスが有効です。</li></ul>
SD Card Reader	<p>SD カードリーダーを有効または無効に設定できます。</p>

## Advance Menu

---

Performance Options	パフォーマンスオプションサブメニューのフィールドを設定できます（詳細に関しては、58 ページの「詳細設定 - パフォーマンスオプションメニュー」を参照してください）。
SATA Operation	内蔵 SATA ハードディスクドライブコントローラの動作モードを設定できます。 <ul style="list-style-type: none"><li>• AHCI：SATA は AHCI モード用に設定されています。</li><li>• RAID：STAT は RAID モード用に設定されています。</li></ul>
SATA HARD DRIVE 1	取り付けられている SATA ハードディスクドライブモデルを表示します。
Adapter Warnings	コンピュータでサポートされていない AC アダプタを使用した場合、コンピュータによる警告メッセージを表示するかどうかを選択できます。 <ul style="list-style-type: none"><li>• Disabled：BIOS はサポートされていない A/C アダプタを検知せず、画面にもメッセージを表示しません。</li><li>• Enabled：BIOS はサポートされていない A/C アダプタを検知し、エラー画面を表示します。</li></ul>
Charger Behavior	バッテリーの充電を有効または無効化できます

### Advanced — Performance Options Menu

---

CPU Turbo Mode	Intel CPU ターボモードのパフォーマンスオプションを有効または無効にできます。
Overclocking Features	グローバルなオーバークロック機能を有効または無効にできます。 <ul style="list-style-type: none"><li>• Disabled：オーバークロック機能が無効です。</li><li>• Enabled：追加のオーバークロックオプションを表示します。</li></ul>
Override Turbo settings	CPU ターボモード設定の上書きができます。
Long Duration Power Limit	ターボモード電力制限 1 の値をワット単位で設定できます。
Long Duration Time Window	ターボモード時間 1 の値を秒単位で設定できます。
Short Duration Power Limit	短期間電力制限を有効または無効にできます。
Short Duration Time Window	ターボモード電力制限 2 の値をワット単位で設定できます。
Bus Clock	
Current Frequency	現在のバスクロック周波数を表示します。

## Advanced — Performance Options Menu

---

New Frequency in 10KHz increments	新規バスクロック周波数を 10 KHz 刻みで入力できます。
Apply New Bus Clock Frequency	新規バスクロック周波数を適用できます。 <ul style="list-style-type: none"><li>• Immediately: 新規バスクロック周波数がただちに適用されます。</li><li>• Once: 次回の再起動までに新規バスクロック周波数が一度適用されます。</li><li>• Permanently: 新規バスクロック周波数は、次回の再起動後、恒久的に適用されます。</li></ul>
Memory Overclocking	
Memory Override Support	メモリ上書きオプションのサポートを有効または無効にします。 Disabled: メモリ上書きのサポートは無効です。 <ul style="list-style-type: none"><li>• Enabled: メモリ上書きサポートの追加オプションを表示します。</li></ul>
Memory Voltage	メモリ電圧を上昇させることができます。
Memory Frequency	メモリ周波数を設定できます。
XMP DIMM Profile	異なる XMP オプションを設定できます。

### Wireless Menu

---

#### Bluetooth

内蔵 Bluetooth デバイスを有効または無効に設定できます。

- Disabled：内蔵 Bluetooth デバイスは無効になっており、オペレーティングシステムでは認識されません。
- Enabled：内蔵 Bluetooth デバイスは有効です。

#### Wireless Network

内蔵ワイヤレスデバイスを有効または無効に設定できます。

- Disabled：内蔵ワイヤレスデバイスは無効になっており、オペレーティングシステムでは認識されません。
- Enabled：内蔵ワイヤレスデバイスは有効です。

#### WWAN

内蔵 WWAN デバイスを有効または無効に設定できます。

- Disabled：内蔵 WWAN デバイスは無効になっており、オペレーティングシステムに認識されません。
- Enabled：内蔵 WWAN デバイスが有効です。

#### Wireless Switch/ Hotkey

内蔵ワイヤレスデバイスのすべてを無効化できます。

## Security Menu

---

Supervisor Password	スーパーバイザパスワードが設定されているか、設定されていないかを表示します。
User Password	ユーザーパスワードが設定されているか、設定されていないかを表示します。
Set Service Tag	サービスタグがある場合、コンピュータのサービスタグを表示します。 サービスタグがない場合は、サービスタグを手動で入力するためのフィールドが表示されます。
Set Supervisor Password	スーパーバイザパスワードを設定できます。スーパーバイザパスワードは、システムセットアップユーティリティへのアクセスを制御します。
Set User Password	ユーザーパスワードを設定できます。ユーザーパスワードは、起動時にコンピュータへのアクセスを制御します。
Computrace	Computrace セキュリティ機能を有効化または無効化できます。

### Boot Menu

---

上矢印または下矢印キーを使用して起動デバイスの優先度を変更します。起動デバイスは次から選択できます。

- Hard Drive (ハードディスクドライブ)
- USB Storage (USB ストレージ)
- CD/DVD
- Removal Devices (リムーバブルデバイス)
- Network (ネットワーク)



## Exit Menu

---

Exit Saving Changes	セットアップユーティリティを終了し、変更を CMOS に保存できます。
Save Change Without Exit	セットアップユーティリティを終了せずに、変更を CMOS に保存できます。
Exit Discarding Changes	セットアップユーティリティを終了して、すべてのセットアップ項目の以前の値を CMOS からロードできます。
Load Optimal Defaults	すべてのセットアップ項目のデフォルト値をロードできます。
Discard Changes	すべてのセットアップ項目の以前の値を CMOS からロードできます。



~XVCXOI 3: ACJAVEEACI VC  
IACV-VACI -KTCXCACX

## 第4章：コンポーネントの 取り付けおよび交換



## 第 4 章：コンポーネントの取り付けおよび交換

本章では、機器のアップグレードによる処理能力の増加に関する、ガイドラインおよび手順について説明します。お使いのノートブック用のコンポーネントは、[dell.com](http://dell.com) または [www.alienware.com](http://www.alienware.com) で購入いただけます。

 **メモ：** サービス可能なすべての部品の取り付け手順は、[support.jp.dell.com/manuals](http://support.jp.dell.com/manuals) で、『サービスマニュアル』を参照してください。

### 作業を開始する前に

本項では、ノートブックのコンポーネントの取り付けおよび取り外しの手順について説明します。特に指示がない限り、それぞれの手順では以下の条件を満たしていることを前提とします。

- 本項の「ノートブックの電源を切る」および「ノートブック内部の作業を始める前に」の手順を既に終えていること。
- ノートブックに同梱の、安全に関する情報を読み終わっていること。
- コンポーネントを取り外し手順と逆の順番で交換できる、またはコンポーネントを別途購入している場合は取り付けられること。

本項で説明する操作には、以下のツールが必要です。

- 細めのマイナスドライバ
- プラスドライバ





## コンピュータの電源を切る

△ 注意：データの損失を避けるため、ノートブックの電源を切る前に、開いているファイルをすべて保存してから閉じ、実行中のプログラムをすべて終了します。

1. 開いているファイルをすべて保存して閉じ、実行中のプログラムをすべて終了します。
2. **Start** (スタート)  → **Shut Down** (シャットダウン) とクリックしてください。  
オペレーティングシステムのシャットダウンプロセスが終了した後に、ノートブックの電源が切れます。
3. コンピュータおよび接続されているデバイスの電源が切れていることを確認します。お使いのオペレーティングシステムをシャットダウンしても、コンピュータや接続されているデバイスの電源が自動的に切れない場合には、コンピュータの電源が切れるまで電源ボタンを 8 ～ 10 秒押し続けてください。

## コンピュータ内部の作業を始める前に

コンピュータの損傷を防ぎ、ご自身の身体の安全を守るために、以下の点にご注意ください。

-  **警告：**ノートブック内部の作業を始める前に、お使いのコンピュータに同梱の、安全情報をお読みください。安全にお使いいただくためのベストプラクティスの追加情報に関しては、[dell.com/regulatory\\_compliance](https://dell.com/regulatory_compliance) の規制順守に関するホームページをご覧ください。
-  **注意：**コンポーネントやカードは慎重に扱ってください。カード上のコンポーネントや接続部分には触れないでください。カードは端を持ってください。プロセッサのようなコンポーネントは、ピンの部分ではなく端を持つようにしてください。
-  **注意：**コンピュータシステムの修理は、資格を持っているサービス技術者のみが行ってください。デルで認められていない修理による損傷は、保証の対象となりません。
-  **注意：**静電気放出を避けるため、静電気防止用リストバンドを使用したり、定期的に塗装されていない金属面（コンピュータの背面にあるコネクタなど）に触れたりして、静電気を除去します。
-  **注意：**ケーブルを外すときは、コネクタまたはコネクタのプルタブを持ち、ケーブル自身を引っ張らないでください。ロックタブ付きのコネクタがあるケーブルもあります。このタイプのケーブルを抜く場合、ロックタブを押し入れてからケーブルを抜きます。コネクタを抜く際は、コネクタのピンを曲げないようにまっすぐに引き抜きます。また、ケーブルを接続する前に、両方のコネクタが正しい向きに揃っているか確認します。

△ **注意：コンピュータの損傷を防ぐため、コンピュータ内部の作業を始める前に、次の手順を実行します。**

1. コンピュータのカバーに傷がつかないように、作業台が平らであり、汚れていないことを確認します。
2. コンピュータの電源を切ります（詳細については、67 ページの「コンピュータの電源を切る」を参照）。

△ **注意：ネットワークケーブルを外すには、まずコンピュータからネットワークケーブルを外し、次に、ネットワークデバイスから外します。**

3. ノートブックからすべての電話ケーブルまたはネットワークケーブルを外します。
4. メディアカードリーダーに取り付けられているすべてのカードを押して、取り出します。
5. コンピュータ、および取り付けられているすべてのデバイスをコンセントから外します。

△ **注意：システム基板への損傷を防ぐため、ノートブックでの作業を行う前にバッテリーをバッテリーベイから取り外してください。**

6. バッテリーベイからバッテリーを取り外します（詳細については、70 ページの「バッテリーパックの交換」を参照）。
7. 電源ボタンを押して、システム基板の静電気を除去します。

## バッテリーパックの交換

このバッテリーパックは、容易に取り外したり、取り付けたりできます。バッテリーパックは、ノートブックが正常にシャットダウンしていることを確認してから交換してください。

 **注意：**ノートブックの損傷を防ぐため、この Alienware ノートブック専用設計されたバッテリーのみを使用してください。他の Alienware ノートブックまたは Dell ノートブック用のバッテリーは使用しないでください。

バッテリーパックの取り外しは、次の手順を実行します。

1. 66 ページの「作業を開始する前に」の手順に従います。
2. ノートブックをシャットダウンし、裏返します。
3. ベースカバーをコンピュータベースに固定する 2 本のネジを緩めます。
4. ベースカバーをスライドさせ、コンピュータから持ち上げて取り外します。



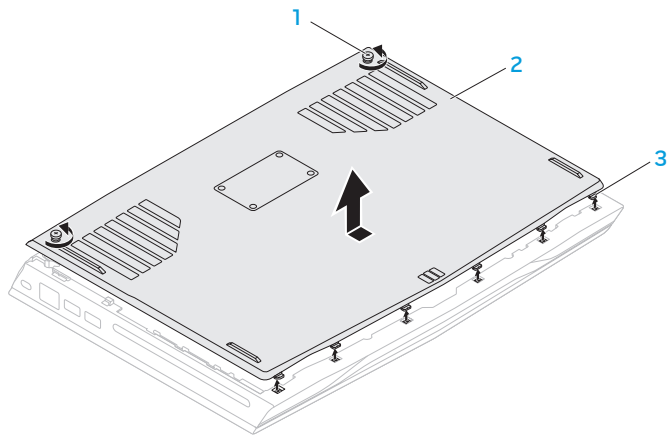

- 1 ネジ (2)
- 2 ベースカバー

- 3 タブ (6)

#### 第 4 章：コンポーネントの取り付けおよび交換

5. バッテリーパックをコンピュータベースに固定する 2 本のネジを緩めます。
6. システム基板上的のコネクタからバッテリーパックケーブルを外します。
7. バッテリーパックを持ち上げてコンピュータから取り出します。

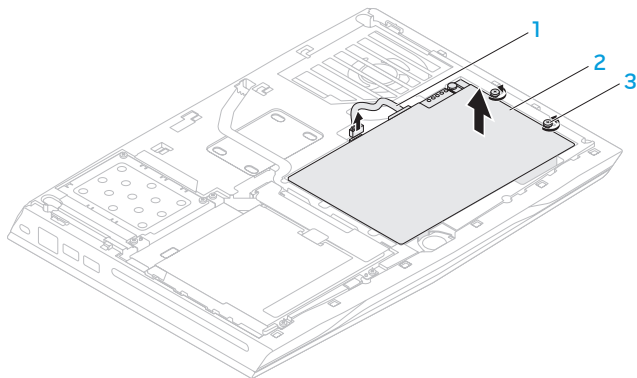

1 バッテリーパックケーブル

3 ネジ (2)

2 バッテリーパック

バッテリーパックの取り付けは、次の手順を実行します。

1. 66 ページの「作業を開始する前に」の手順に従います。
2. バッテリーパックをバッテリーベイに設置し、バッテリーパックをコンピュータベースに固定する 2 本のネジを締めます。
3. システム基板上のコネクタにバッテリーパックケーブルを接続します。
4. ベースカバーのタブをコンピュータベースのスロットに揃えます。
5. 所定の位置にカチッと収まるまで、ベースカバーをスライドさせます。
6. ベースカバーをコンピュータベースに固定する 2 本のネジを締めます。

## メモリのアップグレードまたは交換

お使いのノートブックには、構成可能なメモリユニットが装備されています。メモリのアップグレード用に、業界標準の JEDEC PC3-12800 (DDR3-1600) SODIMM メモリモジュールコネクタが使用できます。次の表には、可能なシステムメモリ構成がすべて示されています。

メモリコネクタ #1	メモリコネクタ #2	総メモリ
1 GB	1 GB	2 GB
1 GB	2 GB	3 GB
2 GB	2 GB	4 GB
2 GB	4 GB	6 GB
4 GB	4 GB	8 GB

## メモリモジュールの取り外し

1. 66 ページの「作業を開始する前に」の手順に従います。
2. ノートブックをシャットダウンし、裏返します。
3. ベースカバーをコンピュータベースに固定する 2 本のネジを緩めます。
4. ベースカバーをスライドさせてコンピュータベースから持ち上げて取り外します。
5. バッテリーパックを取り外します（70 ページの「バッテリーパックの交換」を参照）。
6. メモリモジュールのカバーをコンピュータベースに固定する 2 本のネジを緩めます。
7. メモリモジュールカバーをコンピュータから持ち上げて外します。

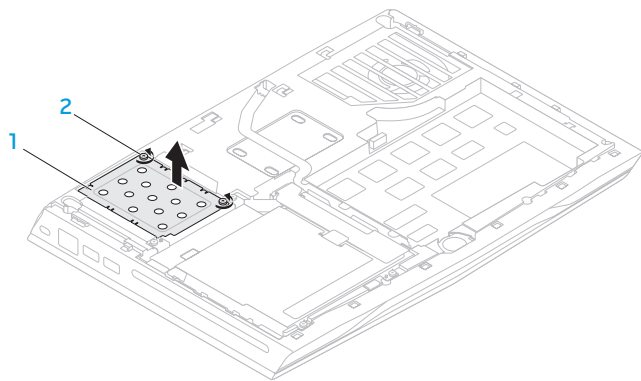

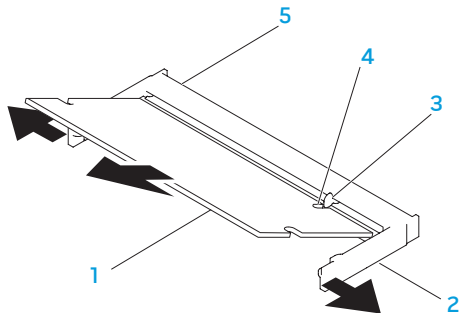

1 メモリモジュールカバー    2 ネジ (2)

8. モジュールが持ち上がるまで、メモリモジュールコネクタのパネロックを指先で慎重に広げます。
9. メモリモジュールを取り外します。



- |             |                |
|-------------|----------------|
| 1 メモリモジュール  | 4 切り込み         |
| 2 バネロック (2) | 5 メモリモジュールコネクタ |
| 3 タブ        |                |

メモリモジュールを取り付けるには、取り外し手順を逆の順序で実行します。メモリモジュールをコネクタに挿入しながら、メモリモジュールの切込みとメモリモジュールコネクタのタブの位置を揃えます。

-  **メモ**：メモリモジュールを2つのコネクタに取り付ける必要がある場合、メモリモジュールを、まず下部コネクタに取り付け、次に上部コネクタに取り付けます。
-  **メモ**：メモリモジュールが正しく取り付けられていないと、コンピュータが起動しない場合があります。





ALIENWARE

## 第5章：トラブルシューティング



## 基本的なヒント

- コンピュータの電源が入らない：お使いの AC アダプタケーブルは、正常に機能しているコンセントにしっかり接続されていますか？ 電源タップに接続している場合は、そのタップが実際に機能していることを確認します。
- 接続：すべてのケーブルをチェックし、接続が緩んでいる箇所がないことを確認します。
- 省電力：電源ボタンを 4 秒よりも短い間押し、お使いのシステムが休止状態モードまたはスタンバイモードになっていないことを確認します。スタンバイモード中は、電源ステータスライトの色は青から黒へと変化します。休止状態モードの場合は、消灯します。
- 輝度：<Fn><F4> または <Fn><F5> のキーの組み合わせを押してディスプレイの輝度をチェックし、調整します。
- ディスプレイの選択：<Fn><F1> のキーの組み合わせを押して、コンピュータが「External Only」（外付け専用）ディスプレイに設定されていないことを確認します。
- ノートブックには、同梱の AC アダプタのみを使用してください。

## バックアップと一般的なメンテナンス

- 重要なデータは常に定期的にバックアップを行い、オペレーティングシステムおよびソフトウェアのコピーは安全な場所に保管します。CD ケースなど元のケース以外に CD を保管する場合は、必ずシリアル番号をメモしてください。
- できる限り頻繁にメンテナンスプログラムを実行します。コンピュータを使用していないときにこれらのプログラムを実行するようにスケジュールを設定することもできます。お使いのオペレーティングシステムに付属のメンテナンスプログラムを使用することも、より強力な専用のメンテナンスプログラムを購入することも可能です。
- パスワードのメモを取り、コンピュータから離れた場所にパスワードを安全に保管します。お使いのシステムの BIOS およびオペレーティングシステムをパスワードで保護する場合、これは特に重要です。
- ネットワーク、ダイヤルアップ、メール、インターネット設定など非常に重要な設定については、メモを作成します。

### コンピュータのトラブルシューティングを行う際は、次の安全に関するガイドラインに留意してください：

- コンピュータ内部のコンポーネントに触れる前に、シャーシの塗装されていない部分に触れてください。こうすることで、コンピュータを損傷する可能性のある静電気が放電されます。
- コンピュータおよび接続されているすべての周辺機器の電源を切ります。
- コンピュータからすべての周辺機器を外します。

### 確認する事柄：

- AC アダプタケーブルが、コンピュータと、接地された 3 極のコンセントに接続されていることを確認します。コンセントが機能していることを確認します。
- UPS または電源タップを使用する場合は、これらの電源が入っていることを確認します。
- 周辺機器（例えばキーボード、マウス、プリンタなど）が機能しない場合は、すべてがしっかり接続されていることを確認します。
- 問題が発生する前にコンピュータのコンポーネントを追加または取り外した場合、取り付けまたは取り外し手順を正しく実行したかどうかを確認します。
- 画面にエラーメッセージが表示される場合は、不具合の診断および解決に役立てるため、Alienware テクニカルサポートに問い合わせる前にそのエラーメッセージを正確に書き留めてください。
- 特定のプログラムの実行中にエラーが発生する場合、そのプログラムのマニュアルを参照してください。

## ソフトウェア診断ツール 拡張起動前システムアセスメント (ePSA)

コンピュータは、システム基板、キーボード、ディスプレイ、メモリ、ハードディスクドライブなどの初期テストである、拡張起動前システムアセスメント (ePSA) を実行します。

ePSA を起動するには、次の手順を実行します。

1. コンピュータの電源を入れます (または再起動します)。
2. Alienware のロゴが表示されたらすぐに <F12> を押します。  
 **メモ**：キーを押すのが遅れてオペレーティングシステムのロゴが表示された場合には、Microsoft Windows デスクトップが表示されてから、コンピュータをシャットダウンして、再度やりなおします。
3. メニューから **Diagnostics** を選択し、<Enter> を押します。

このシステムの評価中に、表示される質問に答えます。

- 問題が検出された場合は、コンピュータはピーブ音を出して停止します。システムの評価を停止してオペレーティングシステムを再起動するには、<n> を押します。次のテストを続けるには <y> を押します。障害のあるコンポーネントを再テストするには、<r> を押します。
- 拡張起動前システムアセスメント中に障害が検出された場合、エラーコードを書き留めて、Alienware にお問い合わせください（詳細については、117 ページの「ALIENWARE へのお問い合わせ」を参照）。

拡張起動前システムアセスメントが正常に完了すると、「Do you want to run the remaining memory tests? This will take about 30 minutes or more. Do you want to continue? (Recommended).」（残りのメモリテストを実行しますか？ このテストは、約 30 分以上かかります。続行しますか？（推奨））というメッセージが表示されます。

メモリに問題がある場合は <y> を押します。それ以外は <n> を押します。「Enhanced Pre-boot System Assessment complete.」（拡張起動前システムアセスメントが完了しました）というメッセージが表示されます。

<o> を押してコンピュータを再起動します。

# よくある問題の解決方法

## コンピュータの起動問題

### POST でエラーが発生する

Power On Self Test (POST) は、残りの起動プロセスを開始する前に、コンピュータに必要なシステム要件が満たされており、すべてのハードウェアが正常に機能することを確認します。POST が正常に終了すると、続いてコンピュータが通常通り起動します。ただし、POST が正常に終了しない場合にはピープ音が 1 回鳴り、一般的な不具合およびエラーメッセージが表示されます。サポートについては、Alienware テクニカルサポートにご連絡ください（117 ページの「ALIENWARE へのお問い合わせ」を参照）。

### コンピュータが応答しなくなる、またはブルースクリーンが表示される

 **注意：**オペレーティングシステムのシャットダウンが実行できない場合、データを損失する恐れがあります。

キーボードのキーを押したり、マウスを動かしてもコンピュータが応答しない場合には、電源ボタンを 6 秒以上押し続けてコンピュータの電源を切った後、再度起動します。

 **メモ：**コンピュータを再起動したときに chkdsk プログラムが実行されることがあります。画面に表示される指示に従ってください。

## ソフトウェアの問題

### プログラムの応答が停止する、または繰り返しクラッシュする

プログラムを終了させます。

1. <Ctrl><Shift><Esc> を同時に押します。
2. **アプリケーション** タブをクリックし、反応しなくなったプログラムを選択します。
3. **End Task** (タスクの終了) をクリックします。

ソフトウェアのマニュアルを参照します。

必要に応じて、プログラムをアンインストールしてから再インストールします。

### プログラムが以前の Microsoft Windows 用に設計されている

プログラム互換性ウィザードを実行する

**プログラム互換性ウィザード** は、以前のバージョンの Microsoft Windows オペレーティングシステム環境に似近い環境で動作するようにプログラムを設定します。

1. **Start** (スタート)  → **Control Panel** (コントロールパネル) → **Programs** (プログラム) → **Programs and Features** (プログラムと機能) → **Use an older program with this version of Windows** (このバージョンの Windows で古いプログラムを使用する) をクリックします。
2. プログラム互換性ウィザードの開始画面で、**Next** (次へ) をクリックします。
3. 画面に表示される指示に従ってください。



## その他のソフトウェアの問題

すぐにお使いのファイルのバックアップを作成します

ウイルススキャンプログラムを使って、ハードディスクドライブ、または CD を調べます

開いているファイルをすべて保存してから閉じ、実行中のプログラムをすべて終了して、スタートメニューからコンピュータをシャットダウンします

コンピュータをスキャンして、スパイウェアを調べます：

コンピュータのパフォーマンスが遅いと感じたり、ポップアップ広告を受信したり、インターネットとの接続に問題がある場合は、スパイウェアに感染している恐れがあります。アンチスパイウェア保護を含むアンチウィルスプログラムを使用して（ご使用のプログラムをアップグレードする必要があるかもしれません）、コンピュータのスキャンを行い、スパイウェアを取り除いてください。

**ePSA Diagnostics（診断）を実行します：**

すべてのテストが正常に終了したら、不具合はソフトウェアの問題に関連しています。

**トラブルシューティングの情報については、ソフトウェアのマニュアルを確認するか、ソフトウェアの製造元に問い合わせます：**

- コンピュータにインストールされているオペレーティングシステムと互換性があるか確認します。
- コンピュータがソフトウェアを実行するのに必要な最小ハードウェア要件を満たしているか確認します。詳細については、ソフトウェアのマニュアルを参照してください。
- プログラムが正しくインストールおよび設定されているか確認します。
- デバイスドライバがプログラムと拮抗していないか確認します。
- 必要に応じて、プログラムをアンインストールしてから再インストールします。

## ハードディスクドライブの問題

### コンピュータが室温に戻るまで待ってから電源を入れます

ハードディスクドライブが高温になっているため、オペレーティングシステムが起動しないことがあります。コンピュータが室温に戻るまで待ってから電源を入れます。

### チェックディスクを実行します。

1. **Start** (スタート)  → **Computer** (コンピュータ) とクリックします。
2. **Local Disk C:** (ローカルディスク C:) を右クリックします。
3. **Properties** (プロパティ) → **Tools** (ツール) → **Check Now** (今すぐチェック) とクリックします。 **User Account Control** (ユーザーアカウントコントロール) ウィンドウが表示された場合、**Continue** (続行) をクリックします。
4. 画面に表示される指示に従ってください。

## メモリの問題

### 起動時にメモリエラーが検出される

メモリモジュールの取り付け場所および向きが正しいことを確認します。適切な場合は、メモリモジュールを抜き差しします（74 ページの「メモリのアップグレードまたは交換」を参照）。

## モニタの問題

### 画面に何も表示されない場合

 **メモ**：お使いのコンピュータに対応する解像度よりも高い解像度を必要とするプログラムをご使用の場合は、外付けモニタをコンピュータに取り付けることをお勧めします。

**コンピュータが省電力モードになっている場合があります：**

キーボードのキーを押すか、電源ボタンを押して通常の操作に戻ります。

**画面モードを切り替えます：**

コンピュータが外付けモニタに接続されている場合は、<Fn><F1> を押して画面モードをディスプレイに切り替えます。

## 電源の問題

### 電源ボタンを押しても、コンピュータの電源が入らない

- AC アダプタケーブルがサージプロテクタまたは UPS に接続されている場合は、サージプロテクタまたは UPS がコンセントにしっかり接続されており、電源が入って正常に機能していることを確認します。
- 正常に機能しているラジオや電気スタンドなどを使用してコンセントが正常に機能していることを確認します。コンセントが機能していない場合は、電気技師または電力会社に連絡してサポートを依頼してください。
- 問題が解決しない場合は、Alienware サポートにお問い合わせください（117 ページの「ALIENWARE へのお問い合わせ」を参照）。



システムリカバリ

## 第6章：システムリカバリ



## AlienRespawn

△ **注意**：AlienRespawn を使用すると、コンピュータの受取り後にインストールされたすべてのプログラムまたはドライバが恒久的に削除されます。AlienRespawn を使用する前に、お使いのコンピュータにインストールする必要のあるアプリケーションのバックアップメディアを作成してください。システムの復元でオペレーティングシステムの問題を解決できなかった場合のみ、AlienRespawn を使用してください。

△ **注意**：AlienRespawn はお使いのコンピュータのデータファイルを維持するよう設計されていますが、AlienRespawn を使用する前にデータファイルをバックアップすることをお勧めします。

AlienRespawn を使用して、データファイルを維持しながら、ハードディスクドライブをコンピュータご購入時の動作状態に復元することができます。

AlienRespawn は、お使いのコンピュータを以前の稼働状態に戻します。



## AlienRespawn ベーシック

データファイルを維持しながら工場出荷時のイメージを復元するには次の手順を実行します。

1. コンピュータの電源を入れます。
2. コンピュータに接続されているすべてのデバイス（USB ドライブ、プリンタなど）、および最近追加した内蔵ハードウェアを取り外します。

 **メモ**：AC アダプタケーブルを外さないでください。

3. コンピュータの電源を入れます。
4. Alienware ロゴが表示されたら、<F8> を数回押して **Advanced Boot Options**（詳細起動オプション）ウィンドウにアクセスします。

 **メモ**：キーを押すのが遅れてオペレーティングシステムのロゴが表示された場合には、Microsoft Windows デスクトップが表示されてから、コンピュータをシャットダウンして、再度やりなおします。

5. **Repair Your Computer**（コンピュータの修理）を選択します。
6. **System Recovery Options**（システムリカバリオプション）メニューから **AlienRespawn and Emergency Backup**（AlienRespawn と緊急バックアップ）を選択し、画面に表示される指示に従います。

 **メモ**：復元プロセスは、復元されるデータのサイズによっては 1 時間、またはそれ以上かかる場合があります。

 **メモ**：AlienRespawn の詳細に関しては、[support.jp.dell.com](https://support.jp.dell.com) のナレッジベース記事 353560 を参照してください。

## AlienRespawn Professional へのアップグレード

AlienRespawn は以下のような追加機能を提供します。

- ファイルのタイプに基づいたコンピュータのバックアップと復元
- ローカルストレージデバイスへのファイルのバックアップ
- 自動バックアップのスケジュール

AlienRespawn Professional にアップグレードするには、次の手順を実行します。

1. デスクトップのタスクトレイにある AlienRespawn  アイコンをダブルクリックします。
2. **Upgrade Now!** (今すぐアップグレード) をクリックします。
3. 画面に表示される指示に従ってください。

## Dell DataSafe オンラインバックアップ（オプション）

 **メモ**：Dell DataSafe オンラインがサポートされるのは Windows オペレーティングシステムのみです。

 **メモ**：高速のアップロード / ダウンロードには、ブロードバンド接続が推奨されます。

Dell DataSafe オンラインは、盗難、火災、または天災などの大惨事からデータやその他の重要なファイルを保護することに役立つ、自動のバックアップおよびリカバリサービスです。このサービスには、パスワードで保護されたアカウントを使用して、コンピュータからアクセスできます。

詳細については、[delldatasafe.com](http://delldatasafe.com) にアクセスしてください。

バックアップをスケジュールするには、次の手順を実行します。

1. タスクバーで Dell DataSafe オンライン  アイコンをダブルクリックします。
2. 画面の指示に従います。

## My Dell Downloads

 **メモ**：My Dell Downloads は一部の地域でご利用いただけない場合があります。

新しくご購入になった Dell または Alienware コンピュータにあらかじめインストールされたソフトウェアには、バックアップ CD または DVD がないものがありますが、このソフトウェアは My Dell Downloads ウェブサイトでご利用いただけます。このウェブサイトから、再インストール用にソフトウェアをダウンロードしたり、ユーザーご自身のバックアップメディアを作成したりすることができます。

My Dell Downloads に登録し、サイトを利用するには次の手順を実行してください。

1. [DownloadStore.dell.com/media](https://DownloadStore.dell.com/media) にアクセスします。
2. 画面に表示される指示に従って登録を行い、ソフトウェアをダウンロードします。
3. ソフトウェアを再インストールするか、将来使用できるようにバックアップメディアを作成します。

ህዝብ ለግንባር ለሥራ ለሥራ ለሥራ ለሥራ

## 第7章：仕様



## コンピュータモデル

---

Alienware M14x

### 寸法

---

#### 縦幅

前面 37.80 mm

背面 37.80 mm

横幅 337.00 mm

長さ 258.34 mm

8 セルバッテリーおよび光学ドライブ  
を含む重量（最低） 2.88 kg

**メモ：**お使いのノートブックの重量は、ご注文の構成および製造上のばらつきに応じて異なります。

## プロセッサおよびシステムチップセット

---

プロセッサ	第 2 世代 Intel Core i5 第 2 世代 Intel Core i7
L2 キャッシュ	256 KB
L3 キャッシュ	最大 8 MB
バスクロック	100 MHz
システムチップセット	モバイル Intel HM67 Express チップセット
SDRAM バス幅	最大 1600 MHz の DDR3 メモリ 64 ビットチャンネル (1 つ、 または 2 つ)
プロセッサアドレスバス幅	32 ビット
プロセッサデータ幅	64 ビット
BIOS SPI フラッシュメモリ	32 Mbit
グラフィックスバス	第 2 世代 PCIe x16 バス

### メモリ

---

コネクタ	JEDEC SODIMM ソケットを使用する内部アクセス可能な 2 つの DDR 3
容量	1 GB、2 GB、および 4 GB
メモリタイプ	最大 1600 MHz の非バッファ型 non-ECC -デュアルチャネル DD3 構成
可能なメモリ構成	2 GB、3 GB、4 GB、6 GB、および 8 GB

### ポートおよびコネクタ

---

ネットワークアダプタ	RJ-45 コネクタ x1
USB	<ul style="list-style-type: none"><li>• PowerShare 装備の 4 ピン USB 2.0 対応コネクタ x1</li><li>• 4 ピン USB 3.0 対応コネクタ x2</li></ul>
HDMI	19 ピンコネクタ x1
Mini-DisplayPort	20 ピンコネクタ x1
VGA	15 ピンコネクタ (メス) x1



## ポートおよびコネクタ

---

オーディオ	ステレオヘッドフォン / スピーカコネクタ x2 マイク入力コネクタ x1 <b>メモ：</b> このコネクタを使用して 5.1 チャンルスピーカをセットアップすることもできます。
メディアカードリーダー	9-in-1 スロット x1
SIM カードリーダー	SIM カードスロット x1

## 通信

---

ネットワークアダプタ	システム基板上の 10/100/1000 Mbps Ethernet LAN
ワイヤレス	<ul style="list-style-type: none"><li>• ハーフサイズミニカードスロット x1</li><li>• フルサイズミニカードスロット x1</li><li>• フルサイズディスプレイミニカードスロット x1</li><li>• Bluetooth、Intel ワイヤレスディスプレイ（オプション）、SiBeam ワイヤレス HD（オプション）、3G ワイヤレスインターネット（オプション）、4G ワイヤレスインターネット（オプション）</li></ul>

## ビデオ

---

### ビデオコントローラ

内蔵 Intel HD グラフィックス 3000

外付け NVIDIA GeForce GT555M

### ビデオメモリ

内蔵 512 MB 専用ビデオメモリ（4 GB 以上の総システムメモリ用）

外付け

- 1.5 GB
- 3.0 GB

### 外付けモニタサポート

HDMI 1.4、Mini DisplayPort、VGA、Intel ワイヤレスディスプレイ（オプション）、および SiBeam ワイヤレス HD（オプション）

## オーディオ

---

タイプ	ハイ・デフィニッション・サラウンド・サウンド・オーディオ 5.1 アナログ接続および 7.1 HDMI 接続
コントローラ	Realtek ALC665-GR
スピーカ	左右両方のスピーカアセンブリにデュアル 8 Ω スピーカ
内蔵スピーカアンプ	チャンネルにつき最大平均 2 W、最大平均 4 W の総電力 最大平均 3 W のサブウーハー x1
内蔵マイクのサポート	デュアルデジタルマイク入力カメラアセンブリ
ボリュームコントロール	プログラムメニューおよびキーボードメディアファンクション キー

## ハードディスクドライブストレージ

---

ストレージドライブ数	1
ハードディスクドライブ	<ul style="list-style-type: none"><li>2.5 インチ SATA 2.0 (3Gb/s) ハードディスクドライブ x1</li><li>ソリッドステートドライブ x1</li></ul>

### メディアカードリーダー

---

サポートするカード

- SD メモリカード
- SD 入力 / 出力 (SDIO) カード
- SD 拡張容量 (SDXC) カード
- マルチメディアカード (MMC)
- マルチメディアカードプラス (MMC+)
- メモリスティック
- メモリスティック PRO
- xD ピクチャカード (タイプ M およびタイプ H)
- 高密度 SD (SDHD)
- 高容量 SD (SDHC)

### ディスプレイ

---

タイプ

- TrueLife 装備の 14.0 インチ HD WLED
- TrueLife 装備の 14.0 インチ HD+ WLED

最大内蔵解像度

1366 x 768 (HD)

1600 x 900 (HD+)

## ディスプレイ

---

### 寸法（アクティブ領域）

縦幅	173.95 mm
横幅	309.40 mm
対角線	355.60 mm
リフレッシュレート	60 Hz
動作角度	0（閉じた状態）～140°
ピクセルピッチ	0.1933 mm
コントロール	輝度はショートカットキーによって調節可能

### キーボード（バックライト付き）

---

キー数	82（韓国、米国、およびカナダ）、83（ヨーロッパ）、86（日本）
背面ライトの色	RGB；色は Alienware Command Center の AlienFX ソフトウェアアプリケーションを起動することで変更できます。これに関する情報は、40 ページの「Alien Command Center」を参照してください。

### タッチパッド

---

X/Y 位置解像度（グラフィックス  
テーブルモード） 953 cpi

#### サイズ

縦幅 42.0 mm センサーアクティブ領域

横幅 81.0 mm 長方形

### カメラ

---

カメラ解像度 2.0 メガピクセル HD

ビデオ解像度 1600 x 1200

対角可視角度 70°

## バッテリー

---

タイプ	8 セル「スマート」リチウムポリマー (63 Whr)
寸法	
縦幅	11.2 mm
横幅	173 mm
長さ	109.4 mm
重量	0.43 kg
電圧	14.8 V
動作時間	バッテリー駆動時間は動作状況によって変わり、電力を著しく消費するような状況ではかなり短くなる可能性があります。
寿命 (概算)	300 回 (充電 / 放電)
温度範囲	
動作時	0 ~ 50 °C
保管時	-20 ~ 60 °C
コイン型電池	CR-2032

### AC アダプタ

---

タイプ	150 W
入力電圧	100 ~ 240 VAC
入力電流 (最大)	2.50 A
入力周波数	5 ~ 60 Hz
出力電流	7.70 A (連続稼動)
出力電力	150 W
定格出力電圧	19.50 V
温度範囲	
動作時	0 ~ 35 °C
保管時	-40 ~ 70 °C
コネクタタイプ	
DC コネクタ	3 ピン、7.4 mm プラグ
AC コネクタ	3 ピン - C13



## コンピュータ環境

---

### 温度範囲

動作時 0 ~ 35 °C

保管時 -40 ~ 65 °C

### 相対湿度（最高）

動作時 10 ~ 90 %（結露しないこと）

保管時 10 ~ 95 %（結露しないこと）

### 最大振動（ユーザー環境をシミュレートするランダムスペクトラムを使用時）：

動作時 0.66 GRMS

保管時 1.3 GRMS

最大衝撃（動作中で、動作ステータスのハードディスクドライブおよび 2 ミリ秒の正弦半波パルスを使用して測定したとき、およびヘッド固定位置のハードディスクドライブと 2 ミリ秒の正弦半波を使用して測定したとき）

動作時 110 G

保管時 160 G





# 付録

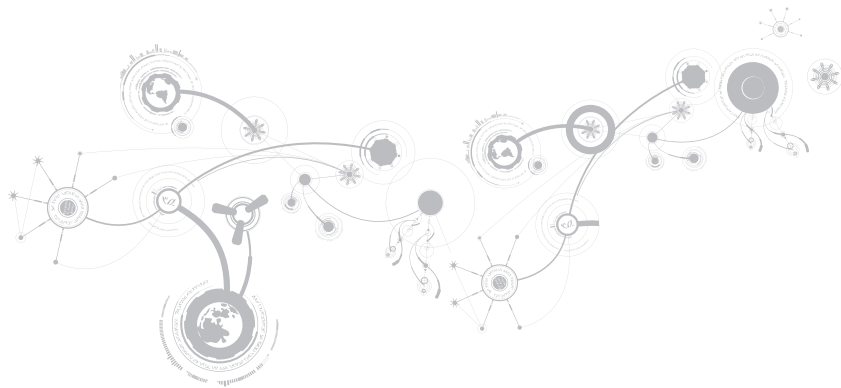

# 一般注意事項および電気安全に関する注意事項

## コンピュータのセットアップ

- コンピュータの操作を開始する前に、製品およびマニュアルに記載されているすべての手順をお読みください。
- 安全にお使いいただくための注意および操作に関する手順すべてに留意してください。
- この製品を水または熱源の付近で使用しないでください。
- 安定した作業面以外にコンピュータを設置しないでください。
- コンピュータの操作には、定格ラベルに記載された電源タイプ以外は使用しないでください。
- コンピュータケース内の開口部またはファンをふさいだり、覆ったりしないでください。これらは、換気のために必要です。
- 換気口には異物を押し込まないでください。
- 使用する際は、コンピュータが正しく接地されていることを確認してください。
- 正しく接地されていないコンセントには、コンピュータを接続しないでください。
- コンピュータに延長コードを使用する場合は、コンピュータの総定格電流が延長コードの最大定格電流を超えないようにしてください。

## コンピュータの使用

- 電源ケーブルおよびすべてのケーブルは、人が歩いたり、つまづく可能性のある場所から離して設置します。電源ケーブルの上には何も置かないでください。
- コンピュータの上および内部には何もこぼさないでください。
- 感電を回避するため、コンピュータの操作を行う前にはコンセントからすべての電源、モデム、およびその他すべてのケーブルを抜いてください。

## 静電放電（ESD）に関する警告

予防措置が取られない場合、静電放電（ESD）は、システムの内部コンポーネントを損傷する可能性があります。ESD は静電気によって発生し、静電気による損傷は、通常永続的です。

コンピュータ技術者は、コンピュータのケースに静電気を除去する特殊なリストストラップを着用しており、ESD による損傷を防止しています。ESD による損傷の可能性を削減するには、次の手順を実行します。

- 作業を開始する前に、コンピュータの電源を切り、数分間待ちます。
- コンピュータのケースに触れ、身体の静電気を除去します。
- ケース内部の部品交換中には、歩き回らないようにしてください。特にカーペットの上にいる場合、または低温低湿環境の場合には注意します。
- 交換が必要な部品以外には触れないで下さい。
- 何らかの理由で周辺機器のカードを取り外さなくてはいけない場合は、取り外したコンピュータのケースの一部に置いておきます。カード底部のシステム基板に接続するエッジコネクタには触れないでください。

## 一般的な安全に関する予防措置

- 機械的衝撃：お使いのコンピュータには激しい機械的衝撃を与えないようにしてください。コンピュータを慎重に扱わない場合、損傷する可能性があります。機械的衝撃は、保証の対象外です。
- 感電：お使いのコンピュータを開封しない限り、心配する必要はありません。コンピュータは、電源で発生するほとんどの不規則性に対する防護を行います。

## Alienware へのお問い合わせが必要な状況

- バッテリー、電源ケーブル、またはコネクタが損傷した場合。
- コンピュータ内部に液体をこぼした場合。
- コンピュータを落とした、またはケースを損傷した場合。
- 操作手順に従っても、コンピュータの通常動作が行われない場合。

## 交換用コンポーネントまたはアクセサリ

Alienware が推奨する交換用コンポーネントまたはアクセサリのみを使用してください。

## ALIENWARE へのお問い合わせ

米国、カナダのお客様は 1-800-ALIENWARE までお問い合わせください。

 **メモ：**インターネットにアクセスできない場合には、注文書、配送伝票、請求書、あるいはデル製品カタログよりお問い合わせ情報入手できます。

デルでは、各種のオンラインとお電話によるサポートおよびサービスのオプションを提供しています。ご利用状況は国や製品により異なるため、いくつかのサービスはお客様の地域でご利用できない場合があります。

営業、テクニカルサポート、またはカスタマーサービスの問題に関するデルへのお問い合わせは次の手順を実行します。

1. [dell.com/contactdell](https://dell.com/contactdell) にアクセスします。
2. お客様の国または地域を選択します。
3. 必要に応じて、該当するサービスまたはサポートリンクを選択します。
4. お客様のご都合の良いデルへのお問い合わせ方法を選択します。

## ウェブサイト

Alienware 製品およびサービスについては、次のウェブサイトを参照してください。

- [dell.com](https://www.dell.com)
- [dell.com/ap](https://www.dell.com/ap) (アジア/太平洋地域のみ)
- [dell.com/jp](https://www.dell.com/jp) (日本のみ)
- [euro.dell.com](https://www.euro.dell.com) (ヨーロッパのみ)
- [dell.com/la](https://www.dell.com/la) (中南米およびカリブ海地域のみ)
- [dell.ca](https://www.dell.ca) (カナダのみ)

Alienware サポートは、次のウェブサイトからアクセスできます。

- [support.dell.com](https://support.dell.com)
- [support.jp.dell.com](https://support.jp.dell.com) (日本)
- [support.euro.dell.com](https://support.euro.dell.com) (ヨーロッパ)
- [support.la.dell.com](https://support.la.dell.com) (アルゼンチン、ブラジル、チリ、メキシコ)



## NOM または公式メキシコ標準に関する情報（メキシコのみ）

次の情報は、この文書で説明されているデバイスに関し、公式メキシコ標準（NOM）の要件に従って提供されています。

輸入業者：

Dell México S.A. de C.V.  
Paseo de la Reforma 2620 - Flat 11°  
Col. Lomas Altas  
11950 México, D.F.

規制モデル番号	電圧	周波数	消費電力	出力電圧	出力強度
P18G	100 ~ 240 V AC	50 ~ 60 Hz	2.50 A	19.50 V	7.70 A

詳細は、お使いのコンピュータに同梱の、安全に関する情報をお読みください。

安全にお使いいただくためのベストプラクティスの追加情報に関しては、[www.dell.com/regulatory\\_compliance](http://www.dell.com/regulatory_compliance) をご覧ください。

